



Valore

MOZAIK ÉS
"L" ELEM KATALÓGUS
2026



RÓLUNK

A Keramitalia Kft.-hez szorosan kapcsolódó Kerámia Profil Bt., több, mint 20 éve foglalkozik fal- és padlóburkolatok vágásával és megmunkálásával. Fő profilunk a mozaik gyártás (vágás és hálóra ragasztás), a lépcsőlap kialakítás (az alaplapot csúszásmentesítő hornyokkal ellátva, majd élgömbölyítve) és az egyedi „L” elemek készítése. A csempegyárak katalógusiban látható típusoktól az egyedi elképzelésekig bármilyen *egyenes vágással* kivitelezhető ötletet valóra tudunk váltani, bármilyen alapanyagból! Kollégáink több évtizedes tapasztalatára épített szakértelmének, a folyamatosan fejlődő technikai háttérnek és kedvező árainknak köszönhetően a hazai piac meghatározó szereplőjévé sikerült válnunk. Az üzemünkben készülő termékek mindegyike nagy figyelemmel készül, s a teljes folyamatot a precizitás, a folyamatos kontroll és a stílusosság jellemzi.



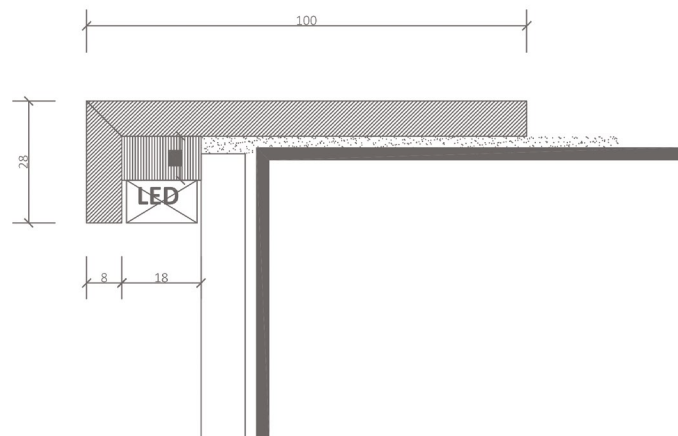

@ RENDELÉS

Kollégáink vagy partnerüzleteink értékesítói készséggel állnak rendelkezésükre, hogy segítsék a folyamatot. A megfelelő típus kiválasztása, az alapanyag mennyiségének kiszámítása és a gyártási határidő meghatározása mind olyan feladat, amelyben örömmel segítünk.

⚙️ GYÁRTÁS

A legmodernebb olasz technológia áll a rendelkezésünkre, hogy kitűnő minőséget produkáljunk. Az üzemünk kifejezetten burkolólap megmunkálásra lett kialakítva, kapacitása és fejlettsége -a rendszeres külföldi tanulmányutaknak köszönhetően is- évről évre növekszik.

✂️ VÁGÁS

A burkolólapok vastagságához és felületéhez legmegfelelőbb megmunkálási módszer szakzerű kiválasztásával kifogástalan vágott élt tudunk biztosítani. 3 automata és 4 manuális vágógépünkre alapozva nyugat-európai szintű a termelékenységünk is.

🔪 RAGASZTÁS

A több, mint 30 különböző mozaik típusal működő folyamat teljesen automatizált, de az egyedi kéréseket kézműves megoldással is meg tudjuk valósítani. Ragasztógépünk teljesítménye a vágógépekkel összhangban napi 100 m² körüli.

🌱 KÖRNYEZETVÉDELEM

A vágást és megmunkálását végző gyémántszemcsés szerszámok hűtése sok vízzel történik. Egy új fejlesztésnek köszönhetően a korábban elfolyó vizet egy zárt, 300 liter/perc kapacitású rendszerben összegyűjtjük, megsűrjűnk és újrahasznosítjuk.

📈 FEJLESZTÉS

Egyre növekvő áramigényünket 2021 óta napelemes rendszerrel biztosítjuk. A teljes tetőfelület felén, tehát közel 300 m²-en megvalósult beruházás biztos és környezettudatos áramellátást nyújt az összes elektromos berendezésünk számára.



NÉGYZET FORMÁK

1

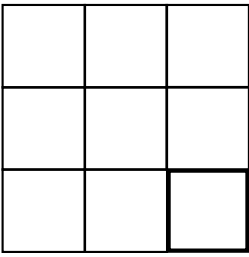

$28,9 \times 28,9 / 9 / 9,5 \times 9,5 / 2$

2

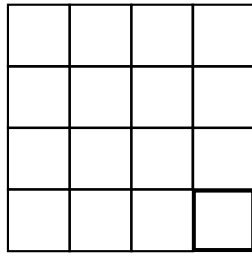

$29 \times 29 / 16 / 7,1 \times 7,1 / 2$

3

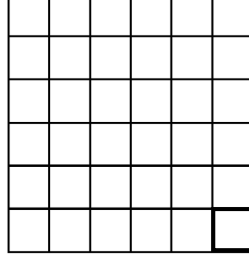

$33,3 \times 33,3 / 36 / 5,3 \times 5,3 / 3$

4

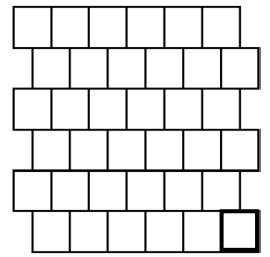

$30 \times 30 / 36 / 5,0 \times 5,0 / 2$

5

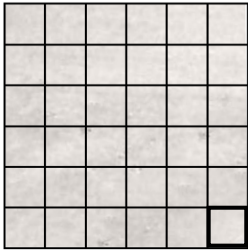

$29,8 \times 29,8 / 36 / 4,8 \times 4,8 / 2$

6

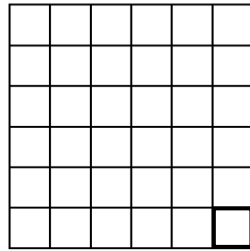

$28,7 \times 28,7 / 36 / 4,6 \times 4,6 / 2,5$

7

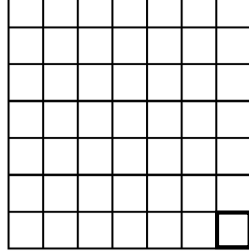

$33,3 \times 33,3 / 49 / 4,4 \times 4,4 / 4$

8

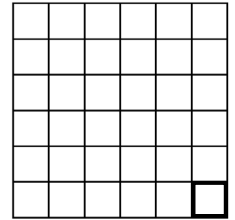

$25 \times 25 / 25 / 3,9 \times 3,9 / 3$

9

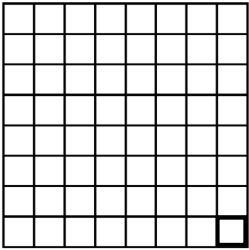

$30 \times 30 / 64 / 3,5 \times 3,5 / 3$

10

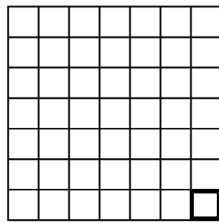

$25 \times 25 / 49 / 3,3 \times 3,3 / 3$

12

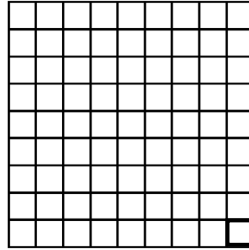

$30 \times 30 / 81 / 3,1 \times 3,1 / 3$

13

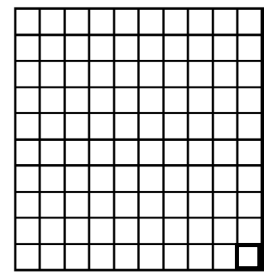

$33,3 \times 33,3 / 100 / 3,1 \times 3,1 / 3$

15

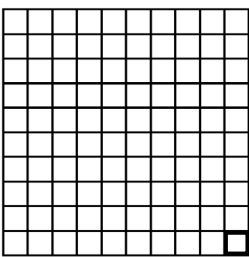

$29,8 \times 29,8 / 100 / 2,8 \times 2,8 / 2$

16

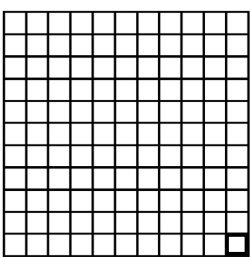

$29,5 \times 29,5 / 121 / 2,5 \times 2,5 / 2$

17

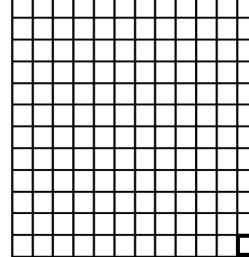

$32,2 \times 32,2 / 144 / 2,5 \times 2,5 / 2$

19

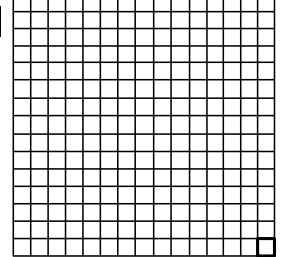

$32,7 \times 32,7 / 225 / 2,0 \times 2,0 / 2$

TÉGLALAP FORMÁK

18

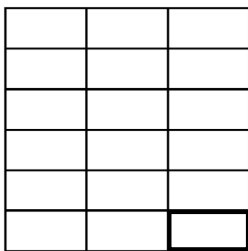

$29,8 \times 29,8 / 18 / 4,8 \times 9,8 / 2$

19

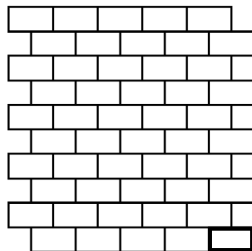

$29,8 \times 29,8 / 50 / 2,8 \times 5,8 / 2$

20

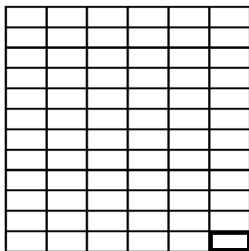

$29,8 \times 29,8 / 72 / 2,3 \times 4,8 / 2$

21

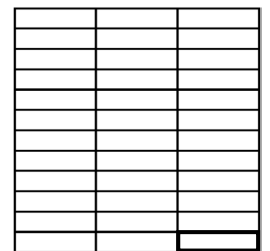

$30 \times 30 / 36 / 2,2 \times 9,8 / 2$

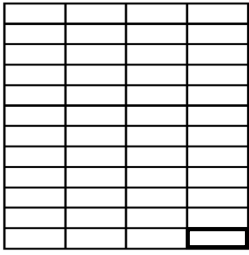
22

30 × 30 / 48 / **2,2 × 7,3** / 3

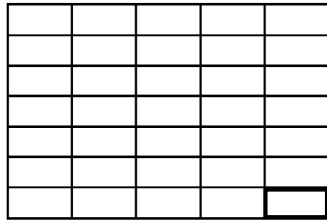
23

25 × 40 / 35 / **3,3 × 7,7** / 3

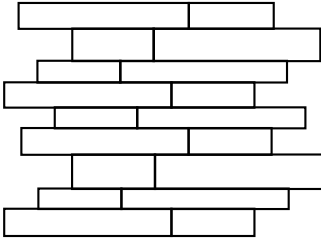

MULTIFORMÁK

24

30 × 30 / 20 / **TÖBB MÉRET** / 3

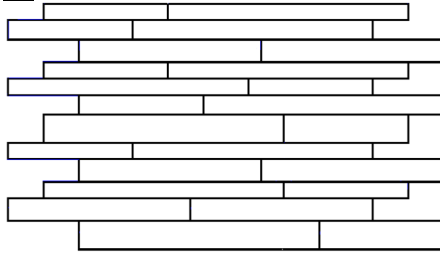
25

30 × 50 / 24 / **TÖBB MÉRET** / 2

HÁROMSZÖGEK

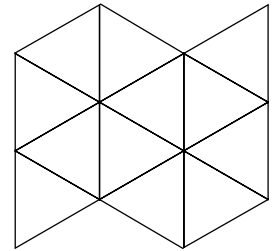
26

29,8 × 29,8 / 33 / **TÖBB MÉRET** / 2

ROMBUSZOK

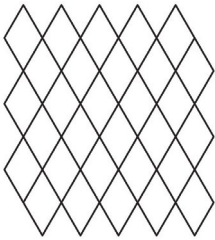
27

26 × 27 / 30 / **5 CM-ES OLDALAK** / 2

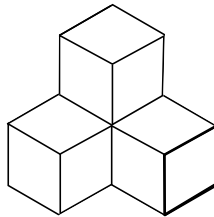
28

22 × 25 / 9 / **8 CM-ES OLDALAK** / 2

HEXAGONOK

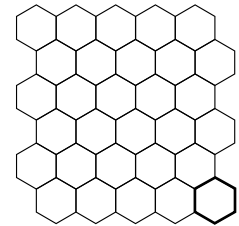
29

26,5 × 27,5 / 30 / **3 CM-ES OLDALAK** / 2

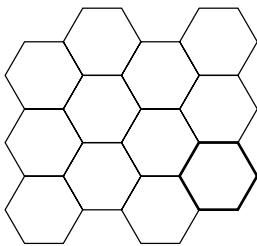
30

29 × 33,5 / 12 / **5,5 CM-ES OLDALAK** / 2

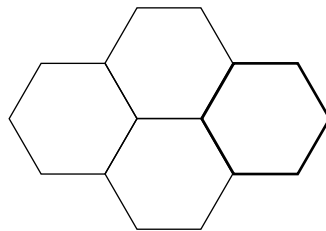
31

19 × 36 / 4 / **8 CM-ES OLDALAK** / 2

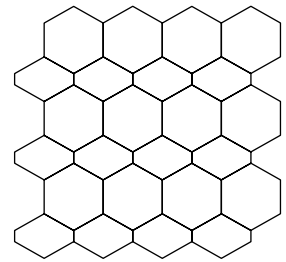
32

29,5 × 30 / 24 / **KÉT MÉRET** / 2

EGYEDI FORMÁK

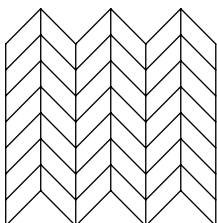
33

25 × 30 / 42 / **3,2 × 6,8** / 2

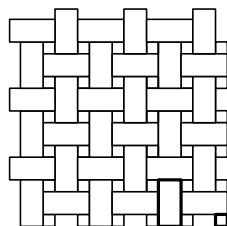
34

29,6 × 29,6 / 72 / **KÉT MÉRET** / 2

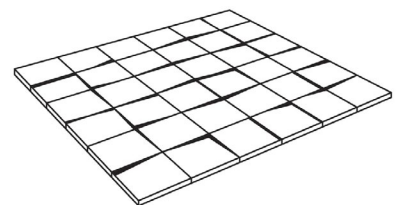
35

30 × 30 / 36 / **5 × 5 / 0**

EGYEDI BURKOLAT MEGOLDÁSOK IGÉNY SZERINT

LÁBAZATI ELEM POLÍROZOTT ÉLGÖMBÖLYÍTÉSSEL

36-38 + 47

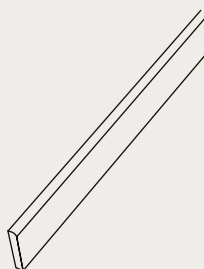
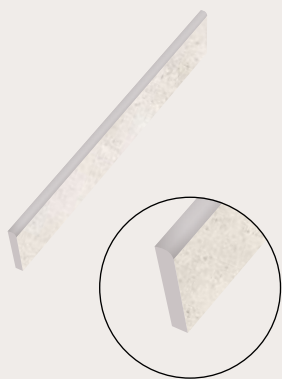

VÍZORR

41

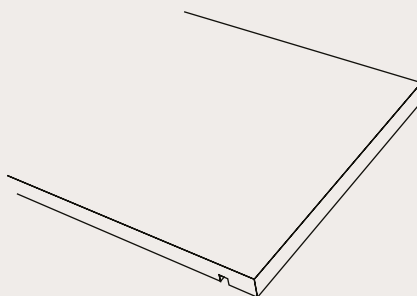
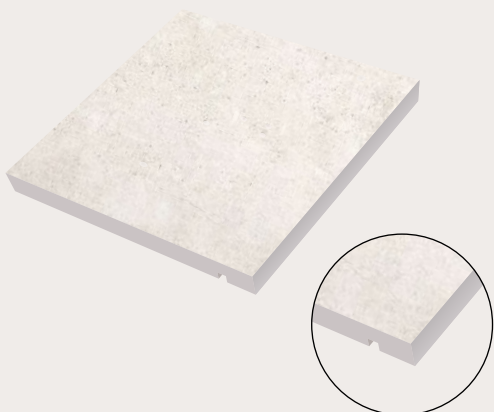

LÉPCSŐLAP, 3 BEMARÁSSAL ÉS POLÍROZOTT ÉLGÖMBÖLYÍTÉSSEL

43 + 47

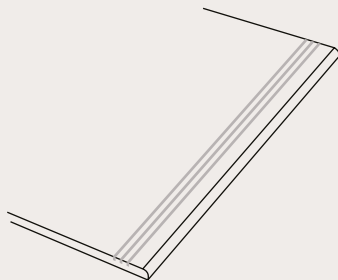

EGYEDI BURKOLAT MEGOLDÁSOK IGÉNY SZERINT

ÁLFUGÁS MOZAIK

46

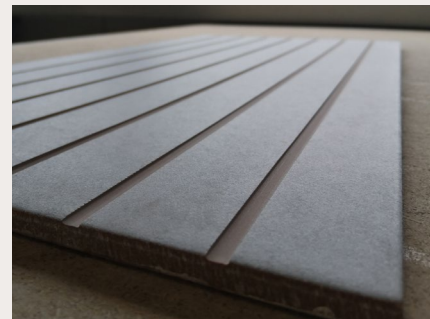
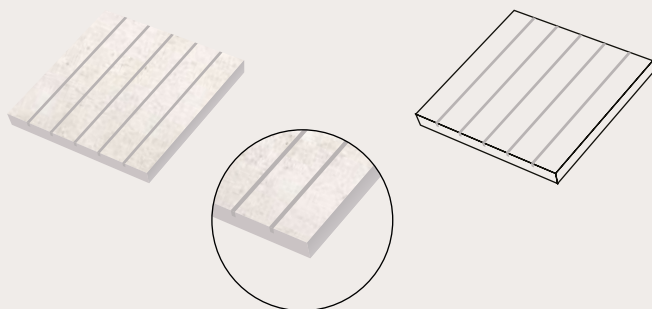

TELJES ÉLGÖMBÖLYÍTETT ELEM (2 CM VASTAG ALAPBÓL)

ÚJ

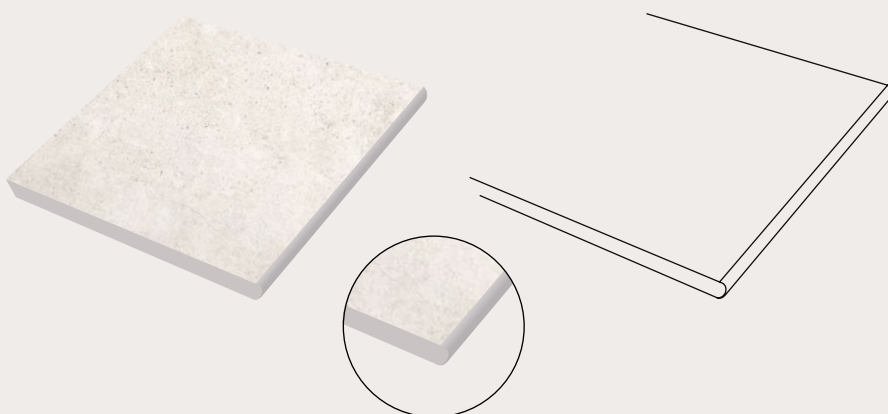

„C” ELEM

53-54

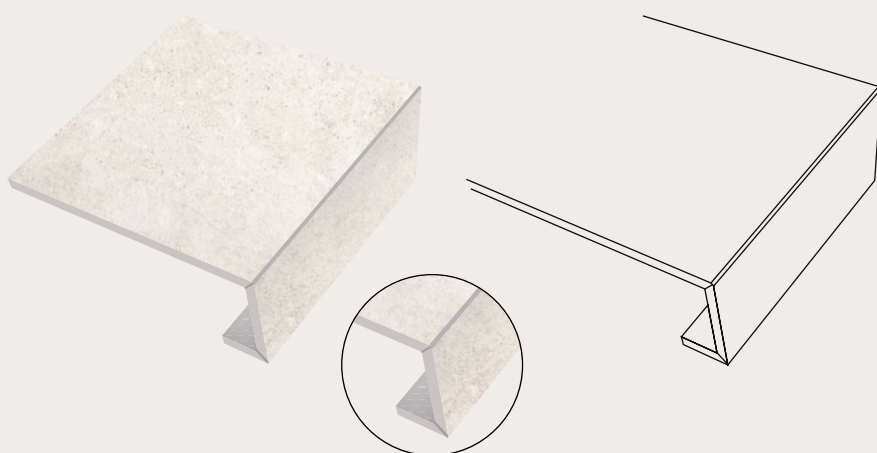

EGYEDI BURKOLAT MEGOLDÁSOK IGÉNY SZERINT

„L” ELEM

52

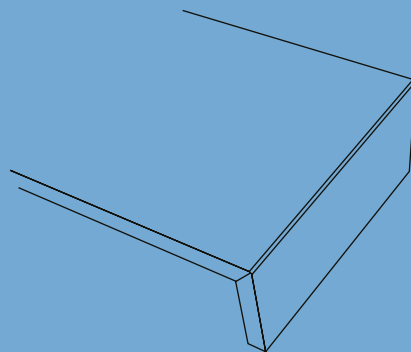
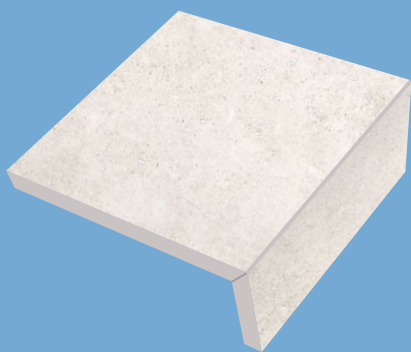

„L” ELEM LÉPCSŐLAP,
3 BEMARÁSSAL

52 + 43

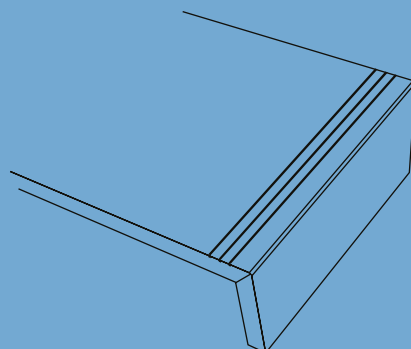
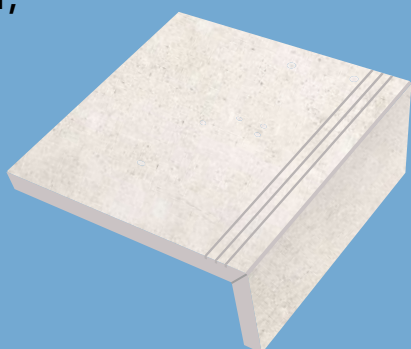

„L” SAROKELEM

52S

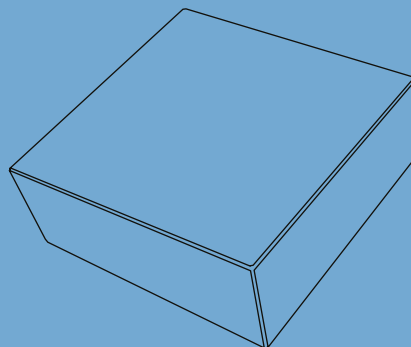
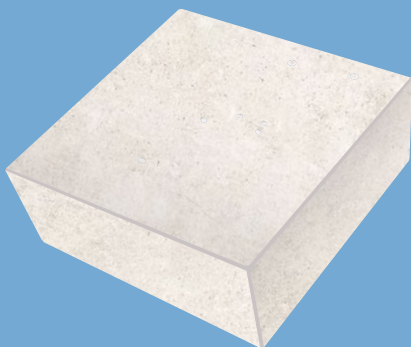

„L” SAROKELEM LÉPCSŐLAP,
3 BEMARÁSSAL

52S + 43

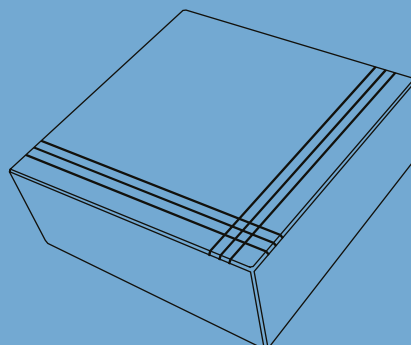
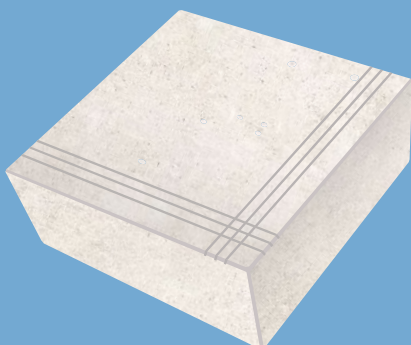

JAVASLATOK FELHASZNÁLÁSRA, BEL- ÉS KÜLTÉRRE:

- LÉPCSŐ
- MEDENCE
- TERASZ

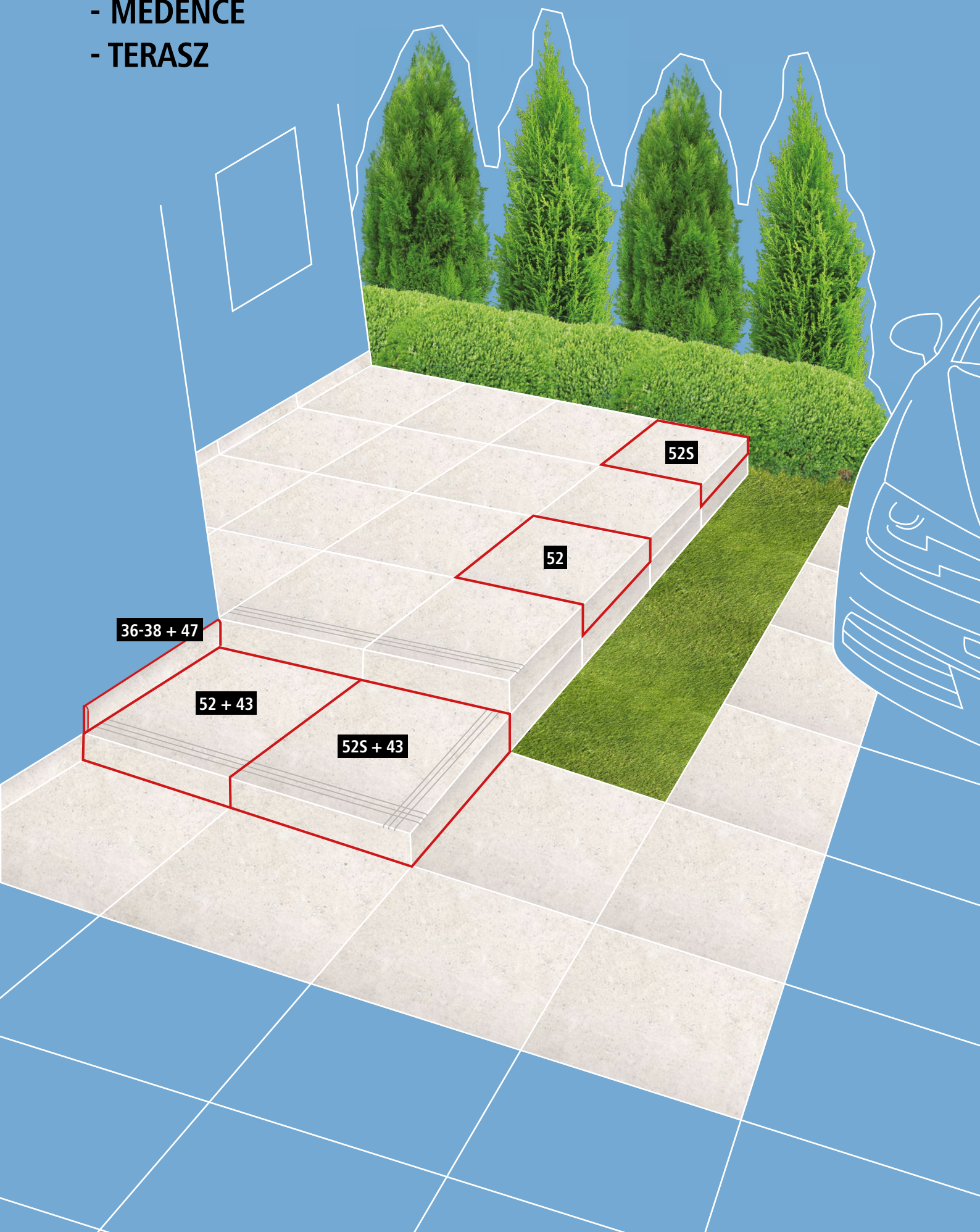

MODULARITÁS KIALAKÍTÁSA

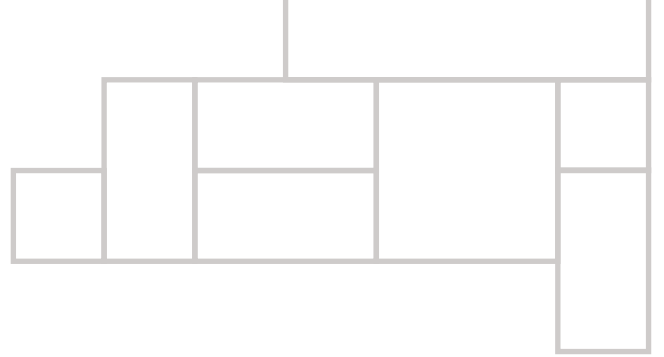

Nagytáblás lapok vágására is alkalmas eszközeink segítségével a legnagyobb méretű kerámia burkolatokat is gyári minőségben tudjuk megmunkálni.

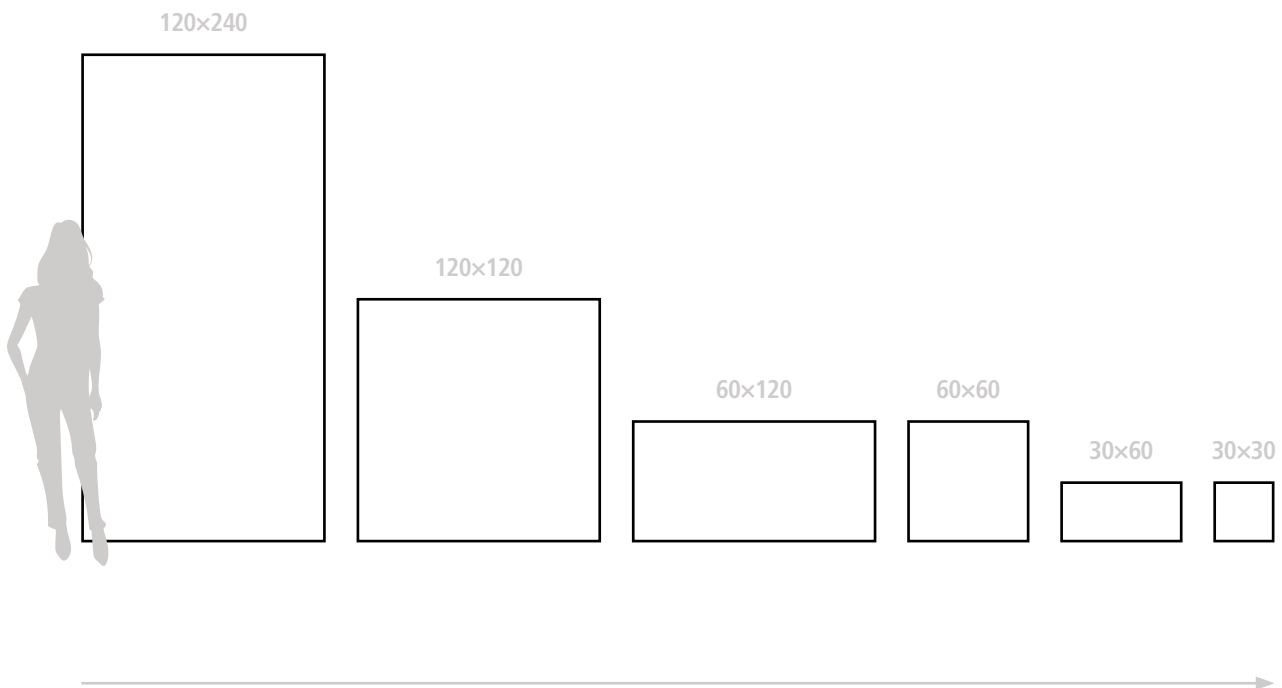

Az így képződő elemek -ugyanabban a színárnyalatban, egy termékcsaládot alkotva- modulárisan is burkolhatók lesznek majd.

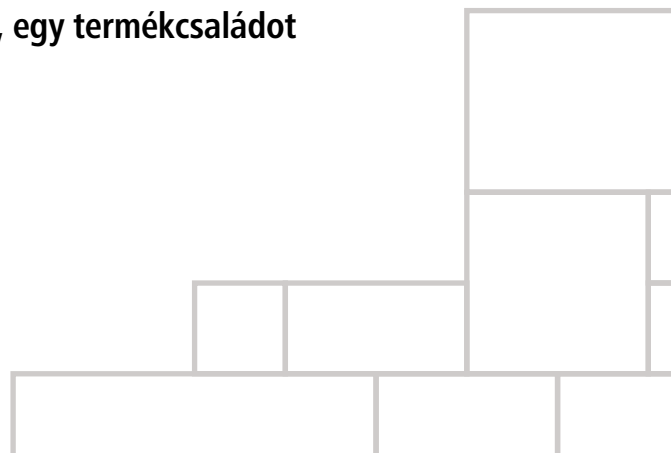

REFERENCIÁK

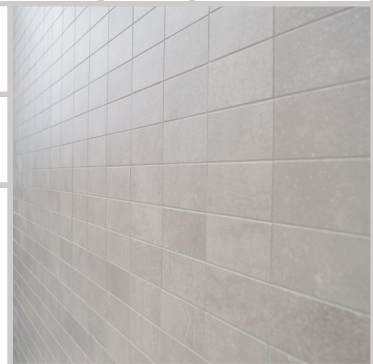
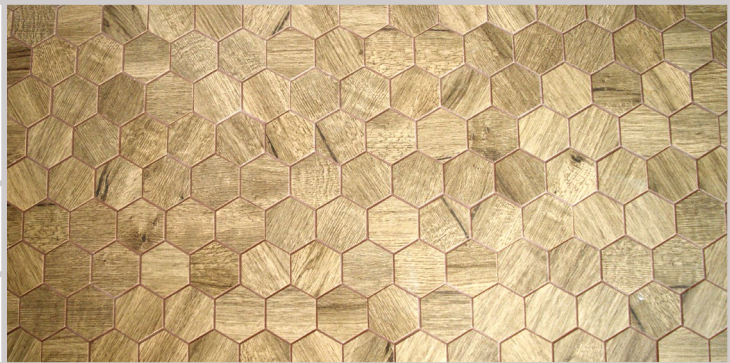



Az Ön kereskedője:

Keramitalia Kft.

6800 Hódmezővásárhely, Kokron József u. 8.
2310 Szigetszentmiklós, Petőfi Sándor u. 135.

Kerámia Profil Bt.

6800 Hódmezővásárhely, Fazekas u. 3.
info@keramiaprofil.hu

www.valorecsempe.hu

 [keramitalia](https://www.facebook.com/keramitalia)

www.keramiaprofil.hu

 [valorecsempe](https://www.facebook.com/valorecsempe)

www.keramitalia.hu

 [valorecsempe](https://www.instagram.com/valorecsempe)